

环境保护情况信息公开

一、基本信息

1. 企业名称：中国石化润滑油有限公司合成油脂分公司

2. 法人代表：夏世祥

3. 负责人：曹毅

4. 统一社会信用代码：91500104345997571K

5. 注册地址：北京市海淀区安宁庄西路6号

大渡口生产区地址：重庆市大渡口区

巴南生产区地址：重庆市巴南区

6. 注册类型：国有企业

7. 环保联系人：

陈军波 联系电话：023-68799082，13883220589

杜大为 联系电话：023-68799648，13036334351

刘月皞 联系电话：023-68799648，18602362215

许其亮 联系电话：023-68799115，13983751326

邱孝培 联系电话：023-68799382，18908301611

杜渝 联系电话：023-68799640，15823838340

8. 企业基本信息介绍

润滑油合成油脂分公司生产中心位于大渡口区，占地340亩，年产量10万吨，为主要生产基地；特种润滑油脂厂位于巴南区，占地160亩，年产量约3000吨。分公司设综合办公室、党群部、营销部、运营部、财务部等管理部门和生产中心、综合

服务中心、云贵川渝销售中心和合成油脂研究院等基层单位。主要产品属于精炼石油产品制造中的润滑油系列产品。大渡口厂区现有生产能力为20万吨/年，巴南厂区现有生产能为5000吨/年。分公司通过了ISO9001质量管理体系认证，通过了德国莱茵公司ISO 14001环境管理标准认证、ISO45001职业健康安全管理体系认证，多次获得地方“环保诚信企业”称号，并获得“中国石化绿色企业”称号。

二、排污信息

1. 排放污染物

厂区	污染物类别	主要污染物种类
大渡口厂区	废水、废气	COD, 氨氮, 二氧化硫, 氮氧化物, 颗粒物
巴南厂区	废水、废气	COD, 氨氮, 二氧化硫, 氮氧化物, 颗粒物

2. 排放口数量

大渡口厂区污染物排放口： 废水1个，雨水1个，废气9个。

巴南厂区污染物排放口： 废水1个，雨水1个，废气12个。

3. 排放方式

大渡口厂区废水排放方式为连续稳定排放，废气为有组织排放。

巴南厂区废水排放方式为间歇式有规律性稳定排放，废气为有组织排放。

4. 排污许可证号及许可有效期

大渡口厂区排污许可证编号：91500104345997571K002S，有效期为2020年7月14日至2023年7月13日。

巴南厂区排污许可证编号：91500104345997571K001P，排

污许可证有效期：2018年12月7日至2021年12月6日。

5. 排放限制及标准情况

大渡口厂区污染物排放限值及执行标准

排放口	主要污染物名称	排放限值	年度排放总量	执行标准
废水排放口(2个)	COD	60mg/L	/	GB31570-2015
	石油类	5 mg/L	1.6	GB31570-2015
	氨氮	8 mg/L	0.4	GB31570-2015
锅炉、热油炉排放口	颗粒物	20mg/m ³	/	DB 50/658—2016
	二氧化硫	50mg/m ³	/	DB 50/658—2016
	氮氧化物	80mg/m ³	/	DB 50/658—2016

桥口坝厂区污染物排放限值及执行标准

排放口	主要污染物名称	排放限值	年度排放总量	执行标准
废水排放口(2个)	COD	60mg/L	6t/a	GB31570-2015
	石油类	5 mg/L	0.5 t/a	GB31570-2015
	氨氮	8 mg/L	0.8 t/a	GB31570-2015
锅炉、热油炉排放口	颗粒物	30mg/m ³	0.4104 t/a	DB 50/658—2016
	二氧化硫	50mg/m ³	0.684 t/a	DB 50/658—2016
	氮氧化物	400mg/m ³	5.472 t/a	DB 50/658—2016

6. 污水处理工艺流程

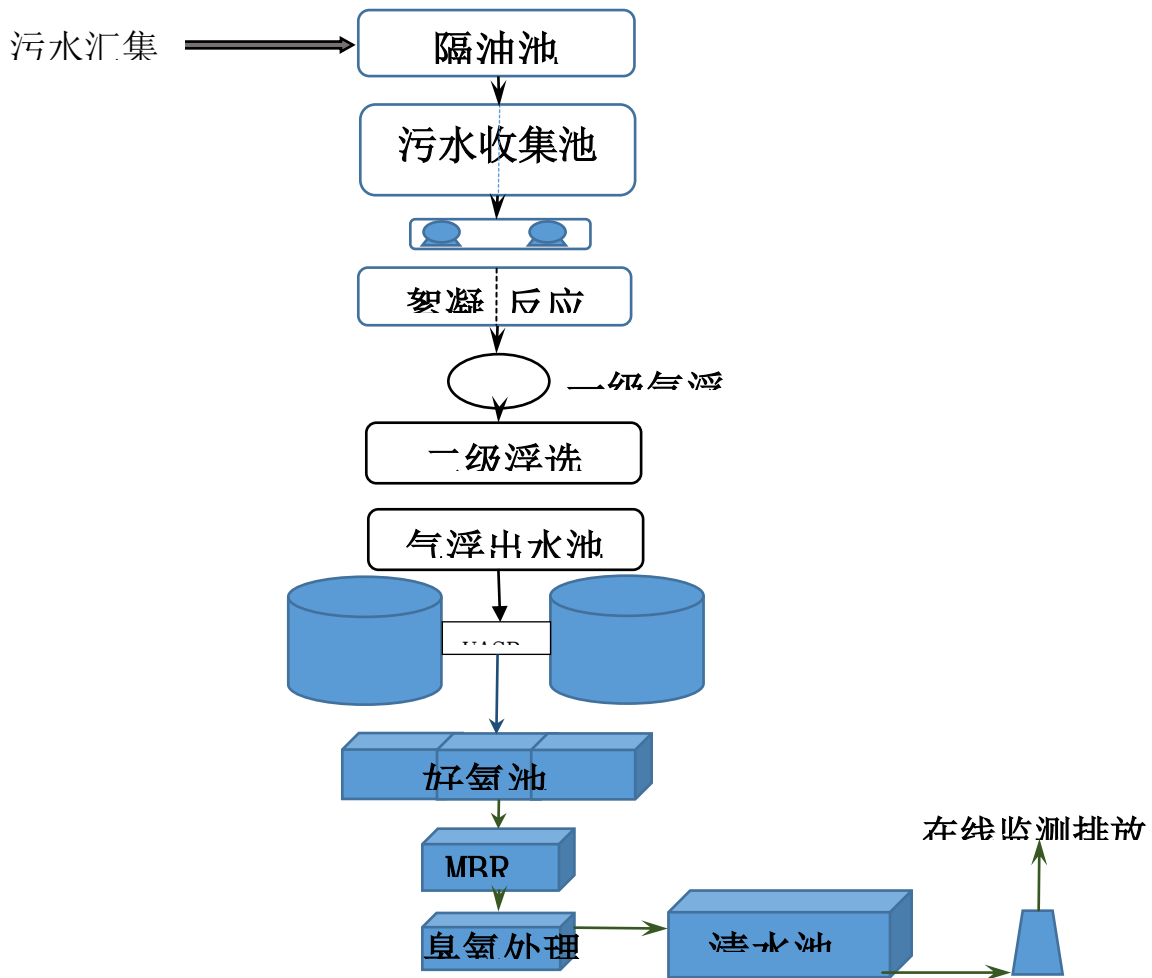
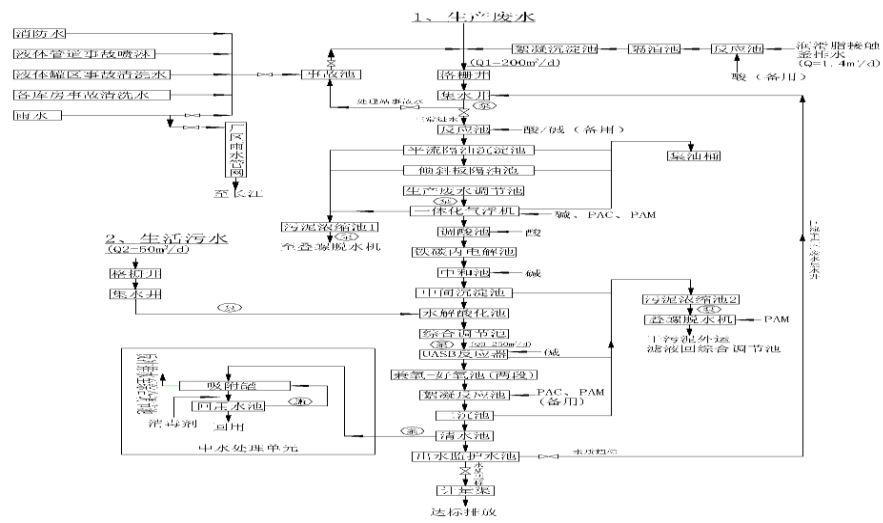

三、主要污染防治设施及环境风险防范措施落实情况

1. 废气治理情况

(1) 大渡口厂区

矿物润滑油溶胶废气经水洗净化后通过1根15m高排气筒排放；

润滑脂厂房-锂基脂生产线尾气经旋风除油+水洗净化后通过125m高排气筒排放；

润滑脂厂房-脘基脂生产线尾气经旋风除油+水洗净化后通过1根25m高排气筒排放；

润滑脂厂房-特种脂生产线尾气经收集水洗净化后通过1根15m高排气筒排放；

醚类油、制动液、防冻液厂房-聚醚生产线尾气经收集水洗净化后通过1根15m高排气筒排放；

热油炉废气分别经2根15m高排气筒排放，锅炉废气分别经2根10m高排气筒排放。

(2) 巴南厂区

锅炉废气分别经2根18m高排气筒排放，热油炉废气分别经3根15m高排气筒排放。

润滑脂厂房生产废气经水幕处置设备净化后通过大于15m的4根排气管道排放。

酰胺厂房生产废气经水幕处置设备净化后通过大于15m的2根排气管道排放。

硅油厂房生产废气经活性炭吸附处置设备净化后通过大于15m的1根排气管道排放。

2. 废水治理情况

大渡口厂区废气洗涤塔排放的含油废水、生产工艺中产生的废水、化验废水以及车间设备清洁废水排入厂区废水处理站处理后排入建桥工业园污水处理站。初期污染雨水，先经全厂雨污切换阀进入事故废水收集池暂存，然后回抽进入厂区污水处理站处理后排放，厂生活污水排放到废水处理站处理后排入建桥工业园污水处理站。

巴南厂区各生产班组生产废水经本厂房内的清污分流系统流入厂区污水管道，全部污水汇总至厂区污水处理站污水收集池，经处理合格后排放；雨水和清下水通过各区域的清污分流系统流入至雨水收集监控系统，对雨水监控池清水进行监测，合格后排放，不合格将其输送至污水系统处理合格后排放。

3. 噪声治理情况

项目主要噪声源为切胶机和各类机泵、空压机等，通过减振、隔声、消声等措施减少对外环境的影响。

4. 固体废物治理情况

润滑脂分散时掉地的废脂、吸附剂、含油废水处理产生的废油、污水处理站污泥、含残留废液的容器交有危险废物处理资质的单位处置。职工生活垃圾由环卫部门统一送到城市生活垃圾处置场处理。

5. 风险防范措施

罐区均设置了围堰，围堰内进行了防渗处理，设置了雨污切换阀。油品等作业区建（构）筑物地面、墙壁、设备基础等

均作防渗处理。生产装置区和罐区设置了可燃气体自动检测报警系统，同时配置有移动自动检测报警设施。厂区设置风险事故应急撤离线路指示标识牌、物料及危险标识牌、应急操作告示牌等，设置了污水、雨水切换装置和事故池等。企业进行了环境风险评估、制定了突发环境事件应急预案，均在当地区环境生态局备案。

四、监测情况

分公司两厂区2021年按照要求开展废水、废气的第三方监测监测，并按计划开展土壤及地下水监测。

1. 废气监测结果

各个废气排气筒出口，非甲烷总烃监测结果满足《大气污染物综合排放标准》（GB16297-1996）要求，同时满足重庆市《大气污染物综合排放标准》（DB50/418-2016）要求。

各个热油炉、锅炉废气排气筒出口烟尘、二氧化硫、氮氧化物监测结果同时满足《锅炉大气污染物排放标准》（GB13271-2014）、重庆市《锅炉大气污染物排放标准》（DB50/658-2016）和《石油炼制工业污染物排放标准》（GB 31570-2015）标准要求。

2. 废水排放监测结果

各个废水排口的pH值、COD、石油类、氨氮、总磷监测结果均满足《石油炼制工业污染物排放标准》（GB31570-2015）标准要求。该项目雨水排口pH值、COD、氨氮和石油类监测结果均满足《石油炼制工业污染物排放标准》（GB31570-2015）标准

要求。

3. 噪声监测结果

该项目厂界昼间噪声和夜间噪声均满足《工业企业界环境噪声排放标准》(GB12348-2008) 2类标准要求。

五、备案情况及行证许可

分公司突发环境事件应急预案和风险评估报告按地方环保主管部门要求进行了备案登记。



图 1 大渡口厂区突发环境事件应急预案备案情况

突发环境事件应急预案备案文件目录	1. 突发环境事件应急预案备案表； 2. 环境应急预案及编制说明； 3. 环境应急预案（签署发布文件、环境应急预案文本）、编制说明（编制过程概述、重点内容说明、征求意见及采纳情况说明、评审情况说明）； 4. 环境风险评估报告； 5. 环境应急资源调查报告； 6. 环境应急预案评审意见。
备案意见	你单位上报的：《中国石化润滑油有限公司合成油脂分公司特种润滑油厂突发环境事件应急预案》经形式审查，符合要求，予以备案。
备案编号	500113-2021-026-L
报送单位	中国石化润滑油有限公司合成油脂分公司特种润滑油厂
受理部门	经办人 邱渝峰

图 2 巴南厂区突发环境事件应急预案备案情况

环境风险评估报告备案登记表
(企业类)

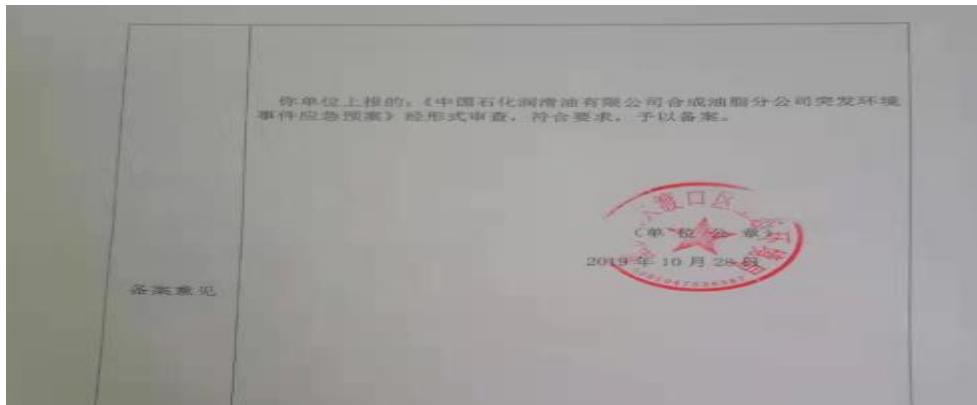
备案编号: 5001042019100001

单位名称	中国石化润滑油有限公司合成油脂分公司		
法定代表人	陈家祥	经办人	常杰
联系电话	02368799382	传真	02368799311
单位地址	重庆市大渡口区建胜镇民胜村祥福路 529 号		

你单位上报的:《中国石化润滑油有限公司合成油脂分公司突发环境事件风险评估报告》

经形式审查,符合要求,予以备案。



图 3 大渡口厂区突发环境事件风险评估备案情况

环境风险评估报告备案登记表
(企业类)

备案编号: 5001132021070002

单位名称	中国石化润滑油有限公司合成油脂分公司特种润滑油脂厂		
法定代表人	杜大为	经办人	杜渝
联系电话	15823838340	传真	02368799640
单位地址	重庆市巴南区一品街道桥口坝村特种润滑油脂厂		

你单位上报的:《中国石化润滑油有限公司合成油脂分公司特种润滑油脂厂突发环境事件风险评估报告》

经形式审查,符合要求,予以备案。



图4 巴南区厂区突发环境事件风险评估备案情况

附件1 厂区地理位置图



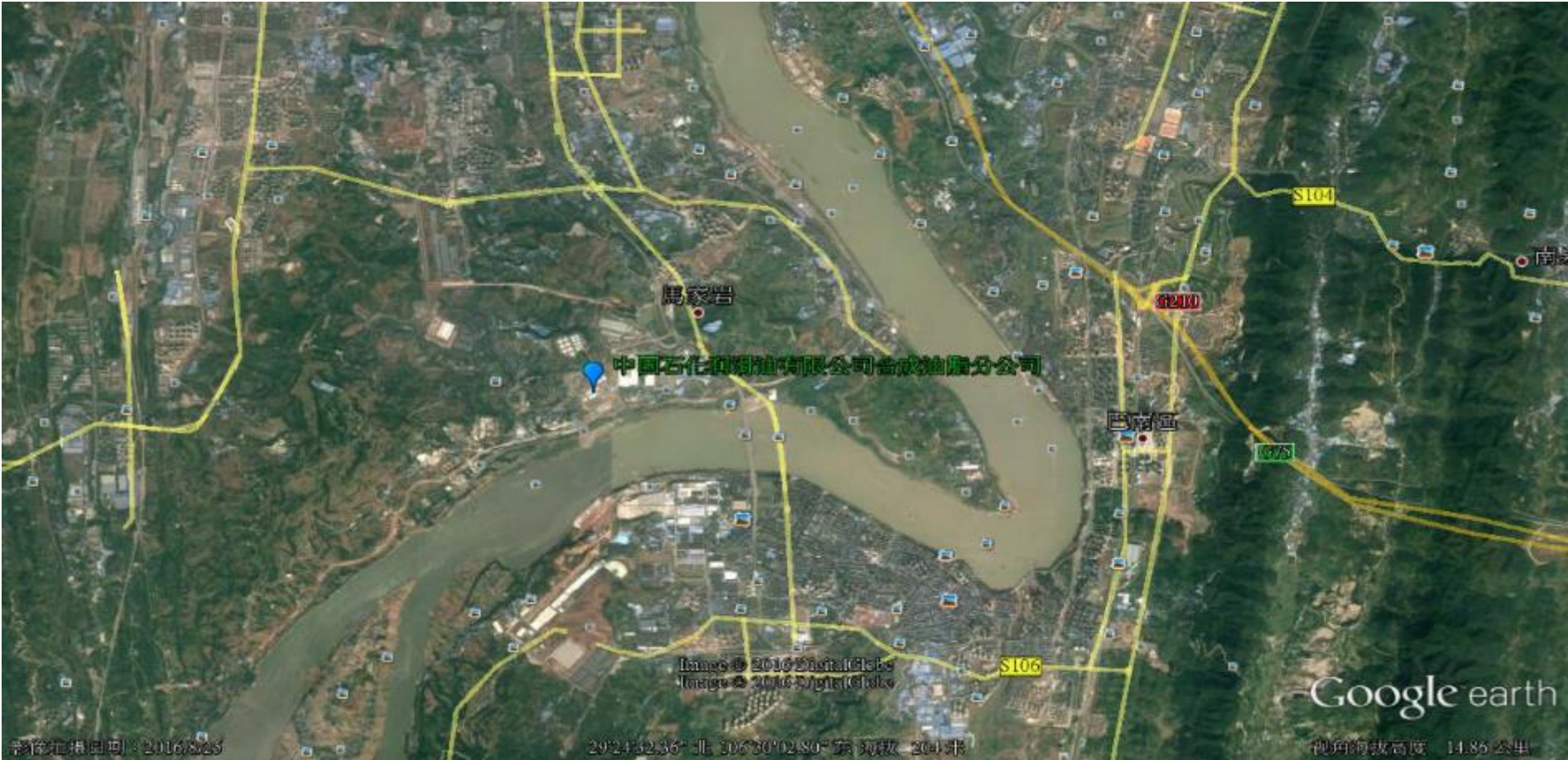
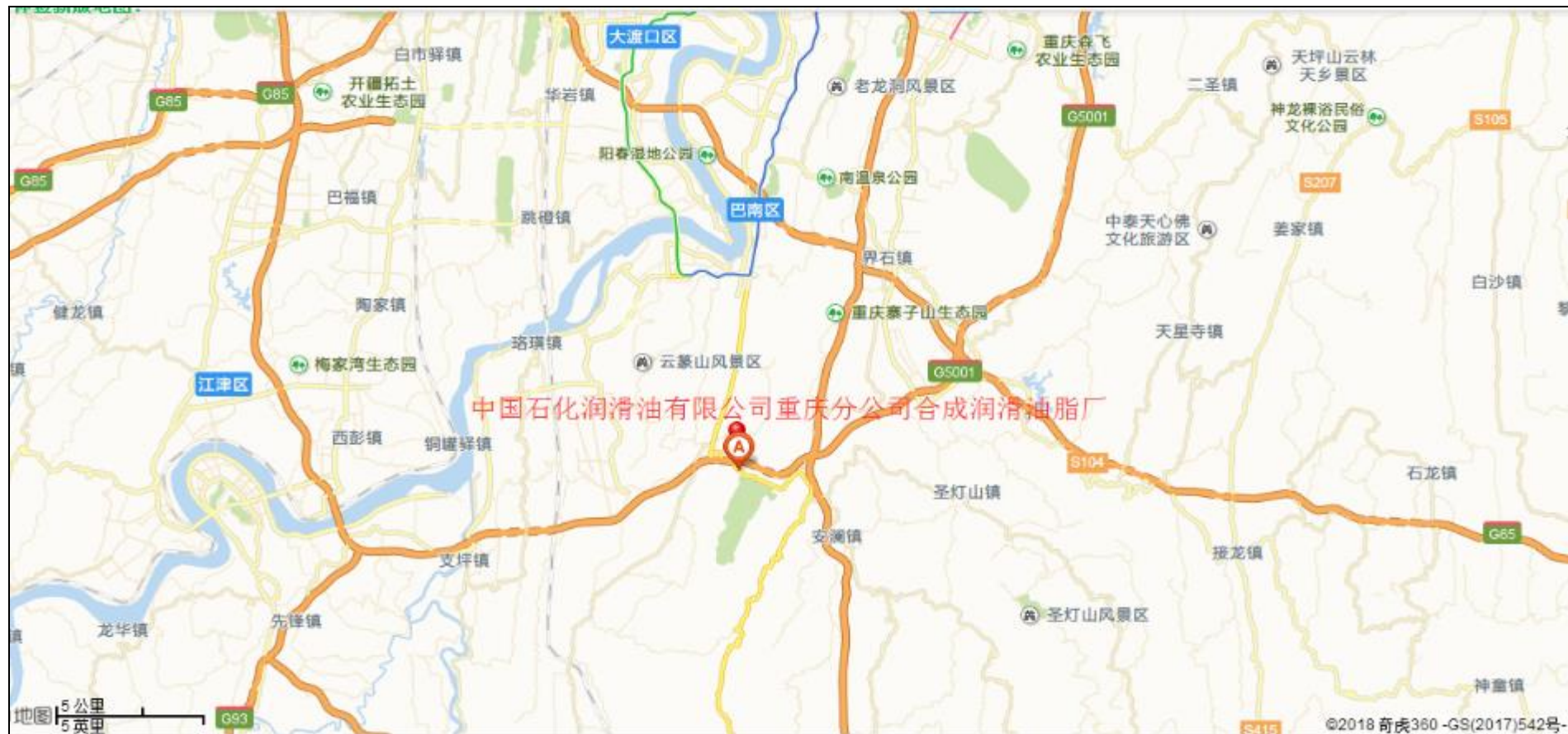

附件2 企业周边环境敏感分布图



附件3 企业总平面布置图

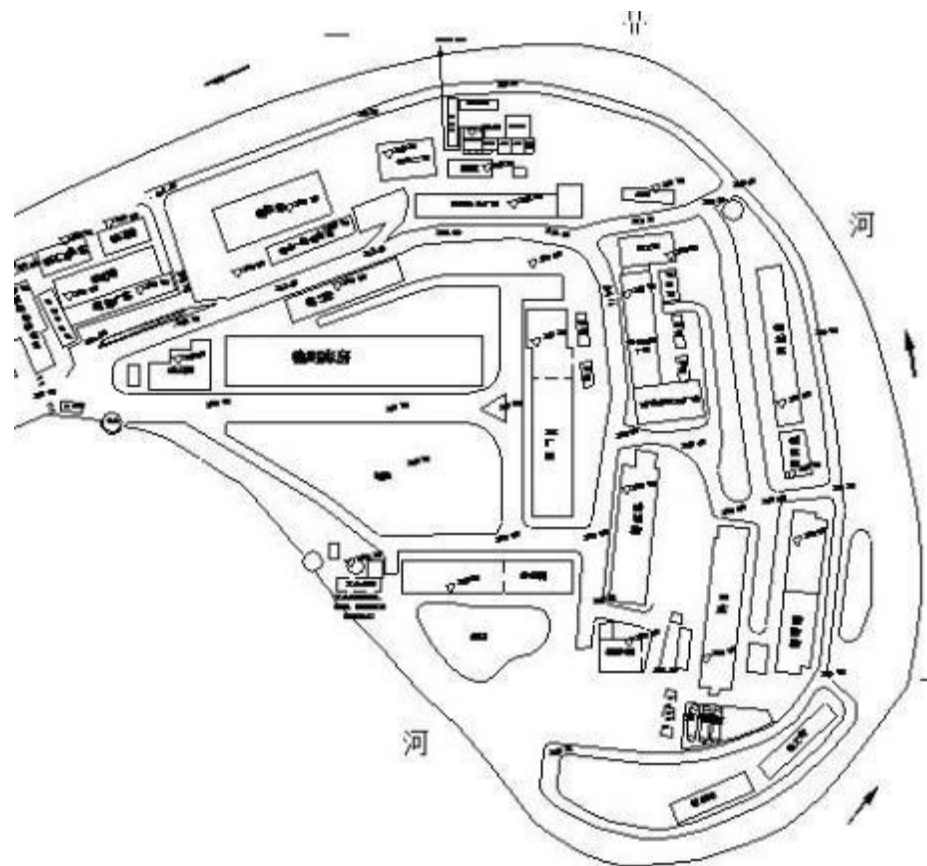

附件4 排污许可证



排污许可证

证书编号：91500104345997571K001P

单位名称：中国石化润滑油有限公司合成油脂分公司特种润滑油脂厂
注册地址：重庆市大渡口区祥福路 529 号
法定代表人：刘晓波
生产经营场所地址：重庆市巴南区一品街道桥口坝村
行业类别：原油加工及石油制品制造，锅炉
统一社会信用代码：91500104345997571K
有效期限：自 2018 年 12 月 07 日至 2021 年 12 月 06 日止



发证机关：(盖章) 重庆市巴南区环境保护局
发证日期：2018 年 12 月 07 日

中华人民共和国生态环境部监制
重庆市巴南区环境保护局印制



排污许可证

证书编号：91500104345997571K002S

单位名称：中国石化润滑油有限公司合成油脂分公司

注册地址：重庆市大渡口区祥福路 529 号

法定代表人：卢义

生产经营场所地址：重庆市大渡口区祥福路 529 号

行业类别：原油加工及石油制品制造，锅炉

统一社会信用代码：91500104345997571K

有效期限：自 2020 年 07 月 14 日至 2023 年 07 月 13 日止

发证机关：（盖章）重庆市大渡口区生态环境局

发证日期：2020 年 07 月 14 日

行政审批专用章

中华人民共和国生态环境部监制

重庆市大渡口区生态环境局印制